



ready





# Ready

01 FLEXI  
BILITY  
P 06

02 VERSA  
TILITY  
P 16

03 ORIGI  
NALITY  
P 26

04 SIMPLI  
CITY  
P 36

05 HAR  
MONY  
P 50

06 MODER  
NITY  
P 60

P 70

FINITURE E  
COLORI

PAGINE  
TECNICHE

# READY TO LIVE

UNA CUCINA  
PRONTA  
A DIVENTARE  
CIÒ CHE VUOI

**Modernità e versatilità si incontrano in una collezione pensata per chi ama uno stile giovane e dinamico, adattabile con eleganza a qualsiasi contesto abitativo. Ready unisce design contemporaneo e funzionalità avanzate, offrendo soluzioni pratiche e ricche di contenuti, dove semplicità e innovazione si fondono armoniosamente. Un cartella di materiali unici e facilmente coordinabili permette di creare composizioni sempre diverse ed eleganti, rendendo ogni cucina unica e personalizzata, creando spazi da vivere e condividere ogni giorno.**

A KITCHEN READY TO BECOME WHAT YOU WANT: Modernity and versatility meet in a collection designed for those who love a young and dynamic style, elegantly adaptable to any living context. Ready combines contemporary design and advanced functionality, offering practical and content-rich solutions where simplicity and innovation blend harmoniously. A range of unique and easily coordinated materials allows for the creation of always different and elegant compositions, making each kitchen unique and personalized, creating spaces to live and share every day.

UNE CUISINE PRÊTE À DEVENIR CE QUE VOUS VOULEZ: Modernité et polyvalence se rencontrent dans une collection conçue pour ceux qui aiment un style jeune et dynamique, élégamment adaptable à tout contexte de vie. Ready allie design contemporain et fonctionnalités avancées, offrant des solutions pratiques et riches en contenus, où simplicité et innovation se fondent harmonieusement. Une gamme de matériaux uniques et facilement coordonnables permet de créer des compositions toujours différentes et élégantes, rendant chaque cuisine unique et personnalisée, créant des espaces à vivre et à partager chaque jour.

UNA COCINA LISTA PARA CONVERTIRSE EN LO QUE QUIERAS: Modernidad y versatilidad se encuentran en una colección pensada para quienes aman un estilo joven y dinámico, elegantemente adaptable a cualquier contexto habitacional. Ready combina diseño contemporáneo y funcionalidades avanzadas, ofreciendo soluciones prácticas y ricas en contenido, donde la simplicidad y la innovación se fusionan armoniosamente. Una gama de materiales únicos y fácilmente combinables permite crear composiciones siempre diferentes y elegantes, haciendo cada cocina única y personalizada, creando espacios para vivir y compartir cada día.

EINE KÜCHE, DIE BEREIT IST, DAS ZU WERDEN, WAS DU WILLST: Modernität und Vielseitigkeit treffen in einer Kollektion aufeinander, die für diejenigen gedacht ist, die einen jungen und dynamischen Stil lieben, der sich elegant an jeden Wohnkontext anpassen lässt. Ready vereint zeitgenössisches Design und fortschrittliche Funktionalitäten und bietet praktische und inhaltsreiche Lösungen, bei denen sich Einfachheit und Innovation harmonisch verbinden. Eine Auswahl an einzigartigen und leicht kombinierbaren Materialien ermöglicht es, stets unterschiedliche und elegante Kompositionen zu schaffen, die jede Küche einzigartig und personalisiert machen, und Räume schaffen, die jeden Tag gelebt und geteilt werden können.

КУХНЯ, ГОТОВАЯ СТАТЬ ТЕМ, ЧЕМ ВЫ ХОТИТЕ: Современность и универсальность встречаются в коллекции, разработанной для тех, кто любит молодой и динамичный стиль, элегантно адаптирующийся к любому жилому контексту. Ready сочетает в себе современный дизайн и передовые функциональные возможности, предлагая практичные и содержательные решения, где простота и инновации гармонично сливаются. Подборка уникальных и легко сочетаемых материалов позволяет создавать всегда разные и элегантные композиции, делая каждую кухню уникальной и индивидуальной, создавая пространства для жизни и общения каждый день.

一个准备好成为你想要的厨房：现代性与多功能性在一个为喜爱年轻动态风格的人们设计的系列中相遇，优雅地适应任何生活环境。Ready 将现代设计与先进功能相结合，提供实用且丰富的解决方案，在这里，简单与创新和谐融合。一系列独特且易于搭配的材料允许创造出始终不同且优雅的组合，使每个厨房都独一无二且个性化，创造出每天都能居住和分享的空间。





# FLEXI BILITY

**Una cucina progettata per ottimizzare al massimo lo spazio disponibile. Flessibile nell'uso, questo ambiente si apre all'ingresso e al living grazie alle librerie bifacciali, che svolgono il doppio ruolo di filtro e contenitore.**

A kitchen designed to maximize the available space. Flexible in use, this environment opens to the entrance and living area thanks to the double-sided bookcases, which serve the dual role of divider and storage.

Une cuisine conçue pour optimiser au maximum l'espace disponible. Flexible dans son utilisation, cet espace s'ouvre sur l'entrée et le salon grâce aux bibliothèques double face, qui jouent un double rôle de filtre et de rangement.

Una cocina diseñada para optimizar al máximo el espacio disponible. Flexible en su uso, este ambiente se abre a la entrada y al salón gracias a las estanterías de doble cara, que desempeñan el doble papel de filtro y contenedor.

Eine Küche, die darauf ausgelegt ist, den verfügbaren Raum optimal zu nutzen. Flexibel in der Nutzung, öffnet sich dieser Bereich zum Eingangs- und Wohnbereich dank der doppelseitigen Bücherregale, die sowohl als Raumteiler als auch als Stauraum dienen.

Кухня, спроектированная для максимальной оптимизации доступного пространства. Гибкая в использовании, эта зона открывается к входу и гостиной благодаря двусторонним книжным шкафам, которые выполняют двойную роль разделителя и хранилища.

一个厨房设计用来最大限度地优化可用空间。使用灵活, 这个环境通过双面书柜打开口和起居区, 这些书柜既起到隔断作用又充当储物空间。











**Le due colonne lavastoviglie e forno hanno due pratici cestoni che permettono di collocare i due elettrodomestici ad un' altezza molto più ergonomica ai fini del loro utilizzo.**

The two dishwasher and oven columns have two practical drawers that allow you to place the two appliances at a much more ergonomic height for their use.

Les deux colonnes pour le lave-vaisselle et le four ont deux tiroirs pratiques qui permettent de placer les deux appareils à une hauteur beaucoup plus ergonomique pour leur utilisation.

Las dos columnas para el lavavajillas y el horno tienen dos cajones prácticos que permiten colocar los dos electrodomésticos a una altura mucho más ergonómica para su uso.

Die beiden Spülmaschinen- und Ofensäulen verfügen über zwei praktische Schubladen, die es ermöglichen, die beiden Geräte in einer viel ergonomischeren Höhe zu platzieren.

Две колонны для посудомоечной машины и духовки имеют два практичных ящика, которые позволяют разместить оба прибора на гораздо более эргономичной высоте для их использования.

洗碗机和烤箱的两列有两个实用的抽屉，可以将这两台电器放置在更加符合人体工学的高度。





**La libreria bifaciale contiene un porta-TV che consente l'utilizzo della televisione sia nella zona cucina che in quella living, grazie al pannello centrale girevole a 180°.**

The double-sided bookcase contains a TV stand that allows the television to be used both in the kitchen area and the living area, thanks to the 180° rotating central panel.

La bibliothèque double face contient un support TV qui permet d'utiliser la télévision aussi bien dans la cuisine que dans le salon, grâce au panneau central pivotant à 180°.

La estantería de doble cara contiene un soporte para TV que permite usar la televisión tanto en la zona de la cocina como en la del salón, gracias al panel central giratorio a 180°.

Das beidseitige Bücherregal enthält einen TV-Ständer, der die Nutzung des Fernsehers sowohl in der Küchen- als auch in der Wohnbereich ermöglicht, dank des um 180° drehbaren zentralen Panels.

Двусторонний книжный шкаф содержит телевизионную стойку, которая позволяет использовать телевизор как на кухне, так и в гостиной благодаря поворотной на 180° центральной панели.

双面书架包含一个电视支架,通过180°旋转的中央面板,可以在厨房区域和起居区域使用电视。



## 02 VERSA TILITY

**Una soluzione perfetta in equilibrio tra estetica e funzionalità, creando un ambiente armonioso dove forma e utilità si combinano senza sforzo. Un design versatile che include colonne che ospitano spazi nascosti ideali per la lavanderia o la dispensa, offrendo un'organizzazione discreta e efficace dello spazio.**

A perfect solution in balance between aesthetics and functionality, creating a harmonious environment where form and utility combine effortlessly. A versatile design that includes columns housing hidden spaces ideal for the laundry or pantry, offering discreet and effective organization of the space.

Une solution parfaite en équilibre entre esthétique et fonctionnalité, créant un environnement harmonieux où forme et utilité se combinent sans effort. Un design polyvalent qui inclut des colonnes abritant des espaces cachés idéaux pour la buanderie ou le garde-manger, offrant une organisation discrète et efficace de l'espace.

Una solución perfecta en equilibrio entre estética y funcionalidad, creando un entorno armonioso donde la forma y la utilidad se combinan sin esfuerzo. Un diseño versátil que incluye columnas que albergan espacios ocultos ideales para la lavandería o la despensa, ofreciendo una organización discreta y efectiva del espacio.

Eine perfekte Lösung im Gleichgewicht zwischen Ästhetik und Funktionalität, die eine harmonische Umgebung schafft, in der sich Form und Nutzen mühelos verbinden. Ein vielseitiges Design, das Säulen umfasst, die versteckte Räume beherbergen, ideal für die Waschküche oder die Speisekammer, und eine diskrete und effektive Raumnutzung bietet.

Идеальное решение в балансе между эстетикой и функциональностью, создающее гармоничную среду, где форма и полезность сочетаются без усилий. Универсальный дизайн, включающий колонны, содержащие скрытые пространства, идеально подходящие для прачечной или кладовой, предлагая незаметную и эффективную организацию пространства.

一个在美学和功能之间达到平衡的完美解决方案，创造了一个形式和实用性毫不费力地结合在一起的和谐环境。设计多样化，包括隐藏空间的柱子，适用于洗衣房或食品储藏室，提供隐蔽且有效的空间组织。











**Il sistema Pass si integra perfettamente nelle colonne della cucina e permette di arredare con raffinatezza e ordine qualsiasi vano di servizio.**

The Pass system integrates perfectly into the kitchen columns and allows for sophisticated and orderly furnishing of any service space.

Le système Pass s'intègre parfaitement dans les colonnes de la cuisine et permet d'aménager avec raffinement et ordre tout espace de service.

El sistema Pass se integra perfectamente en las columnas de la cocina y permite amueblar con sofisticación y orden cualquier espacio de servicio.

Das Pass-System integriert sich perfekt in die Küchensäulen und ermöglicht eine anspruchsvolle und ordentliche Einrichtung jedes Serviceraums.

Система Pass идеально интегрируется в кухонные колонны и позволяет элегантно и упорядоченно обустроить любое подсобное помещение.

Pass系统完美融入厨房柱子,能够优雅有序地布置任何服务空间。









# ORIGI NALITY

**Una cucina originale che non solo esprime un design avanzato e creativo, ma rappresenta anche una risposta innovativa alle esigenze moderne dello spazio abitativo. Grazie all'integrazione di diverse funzioni, questa cucina si trasforma da uno spazio tradizionale in una postazione versatile, ideale per supportare le esigenze contemporanee di casa e lavoro.**

An original kitchen that not only expresses advanced and creative design but also represents an innovative response to the modern needs of living space. Thanks to the integration of various functions, this kitchen transforms from a traditional space into a versatile station, ideal for supporting contemporary home and work needs.

Une cuisine originale qui exprime non seulement un design avancé et créatif, mais qui représente également une réponse innovante aux besoins modernes de l'espace de vie. Grâce à l'intégration de diverses fonctions, cette cuisine se transforme d'un espace traditionnel en une station polyvalente, idéale pour répondre aux besoins contemporains de la maison et du travail.

Una cocina original que no solo expresa un diseño avanzado y creativo, sino que también representa una respuesta innovadora a las necesidades modernas del espacio habitable. Gracias a la integración de varias funciones, esta cocina se transforma de un espacio tradicional en una estación versátil, ideal para apoyar las necesidades contemporáneas del hogar y el trabajo.

Eine originelle Küche, die nicht nur ein fortschrittliches und kreatives Design ausdrückt, sondern auch eine innovative Antwort auf die modernen Bedürfnisse des Wohnraums darstellt. Dank der Integration verschiedener Funktionen verwandelt sich diese Küche von einem traditionellen Raum in eine vielseitige Station, die ideal ist, um den zeitgenössischen Anforderungen von Zuhause und Arbeit gerecht zu werden.

Оригинальная кухня, которая не только выражает передовой и креативный дизайн, но и представляет собой инновационный ответ на современные потребности жилого пространства. Благодаря интеграции различных функций, эта кухня превращается из традиционного пространства в универсальную станцию, идеально подходящую для удовлетворения современных потребностей дома и работы.

一个原创的厨房不仅表达了先进和创意的设计,而且是对现代居住空间需求的创新回应。通过集成多种功能,这个厨房从传统空间转变为多功能工作站,理想地支持现代家庭和工作需求。









**La penisola offre grande contenimento, separando in modo discreto la zona di lavoro dal living. Un pratico home office, ricavato dietro alle colonne forno e frigo, impreziosisce la composizione, rendendola un'ottima soluzione per ottimizzare al meglio gli spazi.**

The peninsula offers great storage, discreetly separating the work area from the living area. A practical home office, created behind the oven and fridge columns, enhances the composition, making it an excellent solution for optimizing space.

La péninsule offre un grand espace de rangement, séparant discrètement la zone de travail du séjour. Un bureau à domicile pratique, aménagé derrière les colonnes du four et du réfrigérateur, embellit la composition, en faisant une excellente solution pour optimiser l'espace.

La península ofrece un gran almacenamiento, separando discretamente la zona de trabajo del salón. Una práctica oficina en casa, creada detrás de las columnas del horno y el frigorífico, embellece la composición, convirtiéndola en una excelente solución para optimizar el espacio.

Die Halbinsel bietet viel Stauraum und trennt diskret den Arbeitsbereich vom Wohnbereich. Ein praktisches Home-Office, das hinter den Ofen- und Kühlschrankspalten eingerichtet wurde, wertet die Komposition auf und macht sie zu einer hervorragenden Lösung zur optimalen Raumnutzung.

Полуостров предлагает большое пространство для хранения, незаметно разделяя рабочую зону и гостиную. Практичный домашний офис, созданный за колоннами духовки и холодильника, украшает композицию, делая ее отличным решением для оптимального использования пространства.

半岛提供了很大的储物空间，巧妙地将工作区与起居区分隔开来。在烤箱和冰箱柱子后面设置的实用家庭办公区，提升了整体布局，使其成为优化空间的绝佳解决方案。









**L'utilizzo di due soli materiali dai toni naturali e dalle piacevoli sensazioni materiche crea un blocco architettonico ordinato e contribuisce ad esaltare il sapore rilassante della composizione.**

The use of only two materials with natural tones and pleasant textures creates a tidy architectural block and helps to enhance the relaxing feel of the composition.

L'utilisation de seulement deux matériaux aux tons naturels et aux textures agréables crée un bloc architectural ordonné et contribue à rehausser l'aspect relaxant de la composition.

El uso de solo dos materiales con tonos naturales y texturas agradables crea un bloque arquitectónico ordenado y contribuye a resaltar el carácter relajante de la composición.

Der Einsatz von nur zwei Materialien mit natürlichen Tönen und angenehmen Texturen schafft einen ordentlichen architektonischen Block und trägt dazu bei, den entspannenden Charakter der Komposition zu betonen.

Использование всего двух материалов с натуральными оттенками и приятными текстурами создает аккуратный архитектурный блок и помогает подчеркнуть расслабляющий характер композиции.

使用仅有的两种具有自然色调和愉悦质感材料，营造一个整洁的建筑块，提升了整体布局的放松感。





04

SIMPLI  
CITY

**Linee pulite e minimaliste creano un ambiente raffinato e senza tempo, arricchito da un mix di materiali ispirati alla natura. Questa cucina rappresenta l'equilibrio perfetto tra semplicità e complessità, creando un ambiente dove la bellezza e la funzionalità si fondono in modo armonioso e naturale.**

Clean and minimalist lines create a refined and timeless environment, enriched by a mix of materials inspired by nature. This kitchen represents the perfect balance between simplicity and complexity, creating a space where beauty and functionality blend harmoniously and naturally.

Des lignes épurées et minimalistes créent un environnement raffiné et intemporel, enrichi par un mélange de matériaux inspirés de la nature. Cette cuisine représente l'équilibre parfait entre simplicité et complexité, créant un espace où la beauté et la fonctionnalité se fondent harmonieusement et naturellement.

Líneas limpias y minimalistas crean un ambiente refinado y atemporal, enriquecido por una mezcla de materiales inspirados en la naturaleza. Esta cocina representa el equilibrio perfecto entre simplicidad y complejidad, creando un espacio donde la belleza y la funcionalidad se fusionan de manera armoniosa y natural.

Klare und minimalistische Linien schaffen eine raffinierte und zeitlose Umgebung, angereichert durch eine Mischung von Materialien, die von der Natur inspiriert sind. Diese Küche repräsentiert das perfekte Gleichgewicht zwischen Einfachheit und Komplexität und schafft einen Raum, in dem Schönheit und Funktionalität harmonisch und natürlich verschmelzen.

Чистые и минималистичные линии создают изысканную и вечную атмосферу, обогащенную смесью материалов, вдохновленных природой. Эта кухня представляет собой идеальное сочетание простоты и сложности, создавая пространство, где красота и функциональность гармонично и естественно сочетаются.

简洁而极简主义的线条营造一个精致且永恒的环境，丰富的材料混搭灵感来源于自然。这个厨房代表了简单与复杂之间的完美平衡，创造一个美观和功能结合和谐自然的空间。













**L'isola presenta piano, fianchi laterali e retro realizzati con lo stesso laminato Dark Shell. Il lavello in acciaio inox è a semifilo top, garantendo così un'integrazione con il piano.**

The island features a top, side panels, and back made with the same Dark Shell laminate. The stainless steel sink is flush-mounted, ensuring integration with the countertop.

L'îlot présente un plateau, des panneaux latéraux et un dos réalisés avec le même stratifié Dark Shell. L'évier en acier inoxydable est à fleur de plan, garantissant ainsi une intégration avec le plateau.

La isla presenta encimera, paneles laterales y trasero realizados con el mismo laminado Dark Shell. El fregadero de acero inoxidable es de montaje enrasado, asegurando así una integración con la encimera.

Die Insel verfügt über eine Arbeitsplatte, Seitenpaneele und Rückwand aus demselben Dark Shell Laminat. Das Edelstahlspülbecken ist flächenbündig montiert und gewährleistet so eine Integration mit der Arbeitsplatte.

Остров имеет столешницу, боковые панели и заднюю стенку из того же ламината Dark Shell. Нержавеющая стальная раковина установлена накладным способом, обеспечивая интеграцию с столешницей.

岛台采用相同的Dark Shell层压板制成，顶部、侧面板和后面板均为Dark Shell层压板。不锈钢水槽为半平顶式，确保与台面完美融合。









**La colonna a giorno è dotata di ripiani in vetro bronzato retroilluminato che, grazie alla luce e alla loro elegante trasparenza, diventano un elemento di fascino distintivo all'interno dell'intera cucina.**

The open column is equipped with backlit bronzed glass shelves which, thanks to light and their elegant transparency, become a distinctive charm element within the entire kitchen.

La colonne ouverte est équipée d'étagères en verre bronze rétroéclairé qui, grâce à la lumière et à leur élégante transparence, deviennent un élément de charme distinctif dans toute la cuisine.

La columna abierta está equipada con estantes de vidrio bronce retroiluminado que, gracias a la luz y su elegante transparencia, se convierten en un elemento de encanto distintivo dentro de toda la cocina.

Die offene Säule ist mit hinterleuchteten Bronzeglasregalen ausgestattet, die dank des Lichts und ihrer eleganten Transparenz zu einem charakteristischen Charmeelement in der gesamten Küche werden.

Открытая колонна оснащена подсвечиваемыми бронзовыми стеклянными полками, которые благодаря свету и их элегантной прозрачности становятся характерным элементом обаяния на всей кухне.

开放式柱子配有背光的古铜玻璃货架, 由于光线和其优雅的透明性, 成为整个厨房内独特迷人的元素。





**Una composizione living contraddistinta da linee semplici e materiali chiari, enfatizzati e resi vibranti dall'illuminazione integrata.**

A living composition characterized by simple lines and light materials, emphasized and made vibrant by integrated lighting.

Une composition de vie caractérisée par des lignes simples et des matériaux clairs, mis en valeur et rendus vibrants par un éclairage intégré.

Una composición de salón caracterizada por líneas simples y materiales claros, enfatizados y vibrantes gracias a la iluminación integrada.

Eine Wohnzusammensetzung gekennzeichnet durch einfache Linien und helle Materialien, betont und lebendig gemacht durch integrierte Beleuchtung.

Жилая композиция, отличающаяся простыми линиями и светлыми материалами, подчеркнутая и оживленная интегрированным освещением.

一个生活组合，以简单的线条和明亮的材料为特征，通过集成照明强调并使之充满活力。



05

# HAR MONY

**Una cucina che esprime un equilibrio perfetto tra colori e texture contrastanti, integrati con eleganza. L'uso sapiente di materiali diversi e la combinazione tra elementi a giorno e con anta creano una composizione armoniosa che esalta sia l'estetica che la funzionalità dello spazio cucina.**

A kitchen that expresses a perfect balance between contrasting colors and textures, elegantly integrated. The skillful use of different materials and the combination of open shelving and cabinet doors create a harmonious composition that enhances both the aesthetic and functionality of the kitchen space.

Une cuisine qui exprime un équilibre parfait entre couleurs et textures contrastantes, intégrées avec élégance. L'utilisation habile de différents matériaux et la combinaison d'éléments ouverts et de portes de placard créent une composition harmonieuse qui met en valeur à la fois l'esthétique et la fonctionnalité de l'espace cuisine.

Una cocina que expresa un equilibrio perfecto entre colores y texturas contrastantes, integrados con elegancia. El uso hábil de diferentes materiales y la combinación de estantes abiertos y puertas de armario crean una composición armoniosa que realza tanto la estética como la funcionalidad del espacio de cocina.

Eine Küche, die ein perfektes Gleichgewicht zwischen kontrastierenden Farben und Texturen ausdrückt, elegant integriert. Der geschickte Einsatz verschiedener Materialien und die Kombination von offenen Regalen und Schranktüren schaffen eine harmonische Komposition, die sowohl die Ästhetik als auch die Funktionalität des Küchenraums betont.

Кухня, выражающая идеальное сочетание контрастных цветов и текстур, элегантно интегрированных. Искусное использование различных материалов и сочетание открытых полок и дверей шкафов создают гармоничную композицию, которая подчеркивает как эстетику, так и функциональность кухонного пространства.

一款表达出色彩和纹理对比完美平衡, 优雅融合的厨房。巧妙运用不同材料, 并结合开放式货架和橱柜门, 打造出一种和谐的布局, 既增强了厨房空间的美感, 又提升了其功能性。









**Una cucina lineare che si distingue per le basi con cassetti superiori sotto-top, i quali presentano un effetto cromatico sapientemente coordinato con le ante dei pensili, mantenendo così una perfetta coerenza estetica.**

A linear kitchen that stands out for its base units with upper under-counter drawers, which feature a chromatic effect expertly coordinated with the wall cabinet doors, thus maintaining perfect aesthetic coherence.

Une cuisine linéaire qui se distingue par ses bases avec tiroirs supérieurs sous le plan de travail, présentant un effet chromatique habilement coordonné avec les portes des armoires murales, maintenant ainsi une parfaite cohérence esthétique.

Una cocina lineal que se distingue por sus bases con cajones superiores bajo encimera, que presentan un efecto cromatico hábilmente coordinado con las puertas de los armarios colgantes, manteniendo así una perfecta coherencia estética.

Eine lineare Küche, die sich durch ihre Unterschränke mit oberen Untertischschubladen auszeichnet, die einen geschickt auf die Türen der Hängeschränke abgestimmten Farbeffekt aufweisen und so eine perfekte ästhetische Kohärenz bewahren.

Линейная кухня, которая выделяется базами с верхними выдвигаемыми ящиками под столешницей, которые имеют тщательно скоординированный цветовой эффект с дверцами навесных шкафов, тем самым поддерживая идеальную эстетическую согласованность.

一字形厨房，以其带有上部下柜抽屉的底柜脱颖而出，这些抽屉具有与吊柜门精心协调的色彩效果，从而保持完美的美学一致性。









**Lo spazio studio/lavoro è stato realizzato in un angolo dell'ambiente che si apre sulla cucina.**

**Coordinato nei materiali con la cucina stessa, si integra armoniosamente nel contesto, grazie anche agli eleganti pensili a vetro con illuminazione integrata che conferiscono un aspetto leggero e raffinato.**

The study/work space has been created in a corner of the room that opens into the kitchen. Coordinated in materials with the kitchen itself, it integrates harmoniously into the environment, thanks also to the elegant glass cabinets with integrated lighting that give it a light and refined appearance.

L'espace bureau/travail a été aménagé dans un coin de la pièce qui s'ouvre sur la cuisine. Coordiné avec les matériaux de la cuisine elle-même, il s'intègre harmonieusement dans l'environnement, grâce notamment aux élégants placards en verre avec éclairage intégré qui lui confèrent une apparence légère et raffinée.

El espacio de estudio/trabajo ha sido creado en una esquina del ambiente que se abre hacia la cocina. Coordinado en materiales con la propia cocina, se integra armónicamente en el contexto, gracias también a los elegantes armarios de vidrio con iluminación integrada que le confieren un aspecto ligero y refinado.

Der Arbeits-/Studienbereich wurde in einer Ecke des Raumes eingerichtet, die zur Küche hin offen ist. Abgestimmt auf die Materialien der Küche selbst, fügt er sich harmonisch in die Umgebung ein, auch dank der eleganten Glasküchen mit integrierter Beleuchtung, die ihm ein leichtes und raffiniertes Aussehen verleihen.

Рабочее/учебное пространство создано в углу комнаты, открывающемся в кухню. Согласовано по материалам с самой кухней, оно гармонично вписывается в окружение, благодаря также элегантным стеклянным шкафам с встроенным освещением, которые придают ему легкий и изысканный вид.

学习/工作空间位于房间的一个角落，通向厨房。与厨房本身的材料协调一致，使其在环境中和谐融入，这要归功于优雅的玻璃橱柜和集成照明，赋予其轻盈和精致的外观。





06

# MODERNITY

**Moderna in tutte le sue caratteristiche questa cucina si contraddistingue per il contrasto tra l'eclettico rosso delle colonne, il grigio scuro del piano snack e il caldo tono della finitura materica roccia delle ante delle basi e del top. L'uso della tecnologica cappa attrezzata e dei pensili a vetro contribuisce a creare un'atmosfera dinamica e contemporanea.**

Modern in all its features, this kitchen stands out for the contrast between the eclectic red of the columns, the dark gray of the snack counter, and the warm tone of the rock-textured finish of the base unit doors and top. The use of the technological equipped hood and glass wall cabinets contributes to creating a dynamic and contemporary atmosphere.

Moderne dans toutes ses caractéristiques, cette cuisine se distingue par le contraste entre le rouge éclectique des colonnes, le gris foncé du comptoir à collation et la tonalité chaude de la finition texturée roche des portes des bases et du plan de travail. L'utilisation de la hotte équipée technologique et des armoires murales en verre contribue à créer une atmosphère dynamique et contemporaine.

Moderna en todas sus características, esta cocina se destaca por el contraste entre el rojo ecléctico de las columnas, el gris oscuro del mostrador para snacks y el cálido tono del acabado texturizado roca de las puertas de los módulos bajos y la encimera. El uso de la campana equipada tecnológica y de los armarios colgantes de vidrio contribuye a crear un ambiente dinámico y contemporáneo.

Modern in all ihren Merkmalen zeichnet sich diese Küche durch den Kontrast zwischen dem eklektischen Rot der Säulen, dem dunkelgrauen Snacktisch und dem warmen Ton der felsigen Struktur der Fronten der Unterschränke und der Arbeitsplatte aus. Der Einsatz der technologisch ausgestatteten Dunstabzugshaube und der Hängeschränke aus Glas trägt dazu bei, eine dynamische und zeitgemäße Atmosphäre zu schaffen.

Современная во всех своих характеристиках, эта кухня выделяется контрастом между эклектичным красным цветом колонн, темно-серым цветом перекусочной и теплым оттенком текстурированной под камень отделки дверей нижних шкафов и столешницы. Использование технологичной оборудованной вытяжки и стеклянных настенных шкафов способствует созданию динамичной и современной атмосферы.

这款厨房在所有特征上都非常现代，其特点是柱子的多变红色、吧台的深灰色和底柜门及台面岩石质感饰面的温暖色调之间的对比。使用技术先进的设备齐全的油烟机和玻璃吊柜，有助于营造出一种动态且现代的氛围。















**La base a giorno con “Veletta” arreda la penisola illuminandola con discrezione, mentre la finitura effetto Calce Roccia, con la sua delicata matericità, coordina perfettamente le ante ed il top.**

The open base with “Veletta” shelf decorates the peninsula discreetly illuminating it, while Calce Roccia, with its delicate texture, perfectly coordinates the doors and the countertop.

La base ouverte avec étagère “Veletta” décore discrètement la péninsule en l’illuminant, tandis que le Calce Roccia, avec sa texture délicate, coordonne parfaitement les portes et le plan de travail.

La base abierta con estante “Veletta” decora discretamente la penisola iluminándola, mientras que el Calce Roccia, con su delicada textura, coordina perfectamente las puertas y la encimera.

Die offene Basis mit Veletta-Regal schmückt die Halbinsel diskret und beleuchtet sie, während Calce Roccia mit seiner zarten Textur die Türen und die Arbeitsplatte perfekt koordiniert.

Открытая основа с полкой “Veletta” декорирует полуостров незаметно освещая его, в то время как Calce Roccia с его нежной текстурой идеально координирует дверцы и столешницу.

带Veletta架子的开放式底座巧妙地装饰了半岛，使其在光线下显得朴素，而Calce Roccia的细腻材质完美搭配了门板和台面。





**La composizione angolare con penisola e snack presenta il nuovo e funzionale sostegno Dressy e scenografici pensili con ante in vetro, dotati di un'illuminazione discreta ed elegante posta dietro ai ripiani.**

The corner composition with peninsula and snack bar features the new and functional Dressy support and scenic wall cabinets with glass doors, equipped with discreet and elegant lighting placed behind the shelves.

La composition en angle avec péninsule et snack présente le nouveau support fonctionnel Dressy et des armoires murales scéniques avec portes en verre, équipées d'un éclairage discret et élégant placé derrière les étagères.

La composición en esquina con península y barra de desayuno presenta el nuevo y funcional soporte Dressy y armarios colgantes escénicos con puertas de vidrio, equipados con una iluminación discreta y elegante colocada detrás de los estantes.

Die Eckkomposition mit Halbinsel und SnackBar verfügt über die neue und funktionale Dressy-Stütze sowie szenische Hängeschränke mit Glastüren, ausgestattet mit dezenter und eleganter Beleuchtung hinter den Regalen.

Угловая композиция с полуостровом и закуской оснащена новой функциональной опорой Dressy и эффектными настенными шкафами со стеклянными дверцами, оснащёнными сдержанным и элегантным освещением, расположенным за полками.

帶有半島和小吃吧的角落布局具有新的實用 Dressy 支撐和具有戲劇效果的玻璃門吊櫃，配有放置在架子后面的低調且優雅的照明。



# FINITURE E | PAGINE COLORI | TECNICHE





## Melaminico Effetto Legno sp.22

Wood Effect Melamine th.22 | Mélaminé effet bois ép.22 | Melamina efecto madera esp.22 | Holzoptik Melaminfront Stk.22 | Меламиновый эффект дерева толщ.22 | 木纹装饰三聚氰胺板 厚22

**Frassino  
Bianco**  
opz. 2402



**Noce  
Ghiaccio**  
opz. 2366

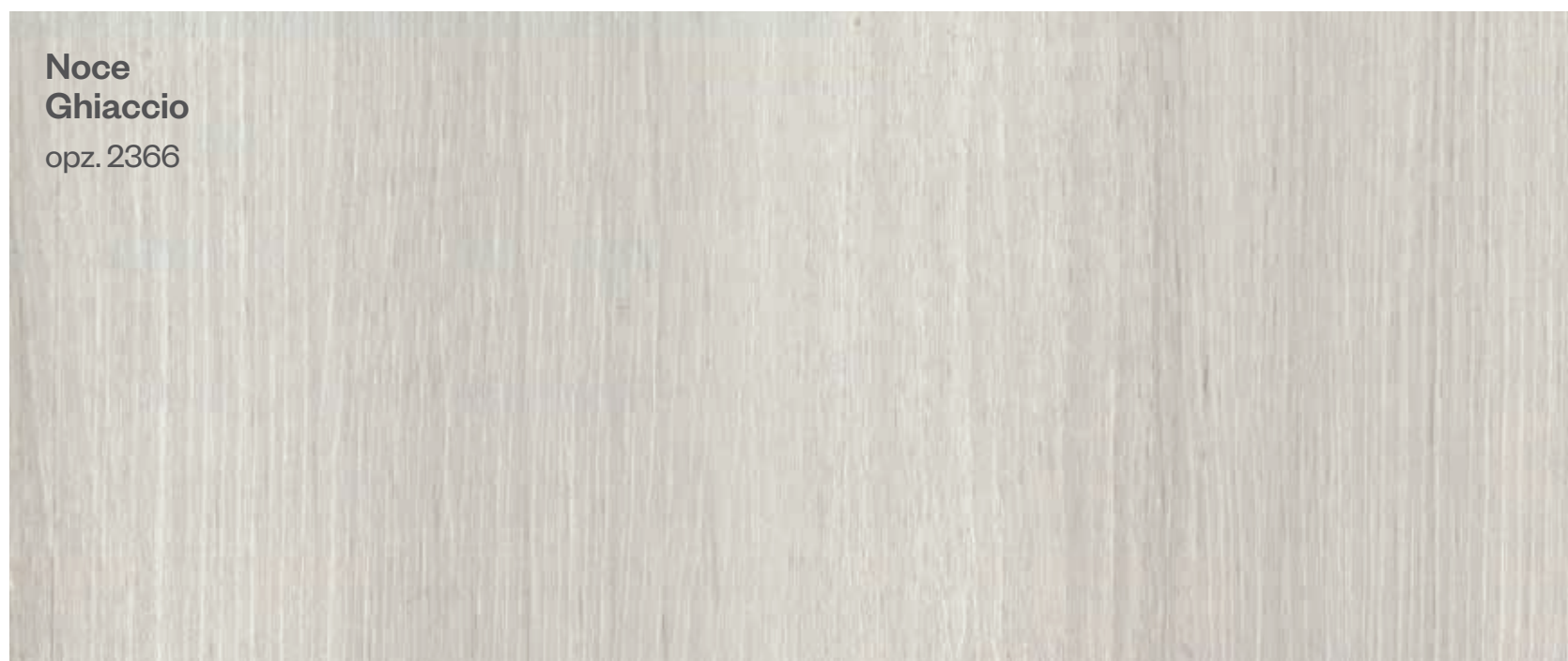

**Rovere  
Naturale**  
opz. 5329



**Noce  
Biondo**  
opz. 2367

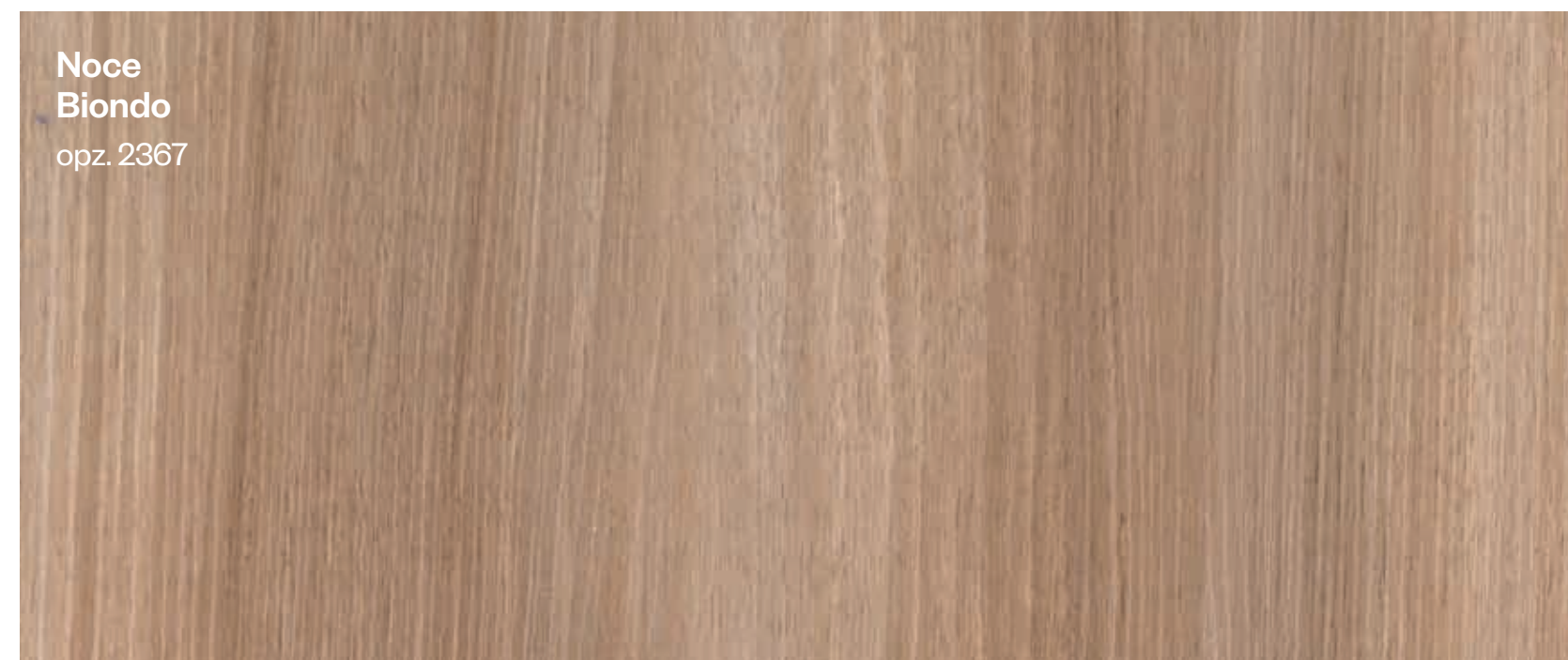

**Noce  
Termotrattato**  
opz. 2368

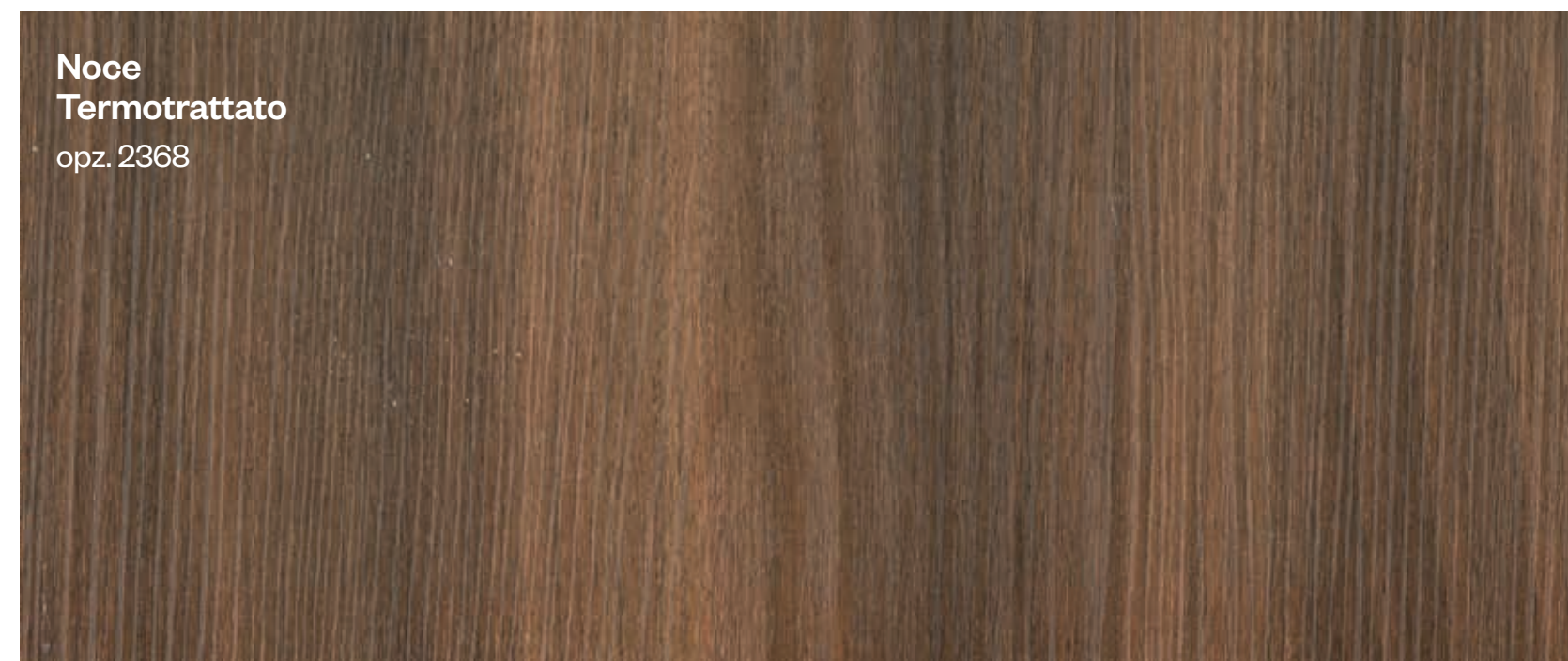



## Melaminico Effetto Calce Finitura Materica sp.22

Lime Effect Melamine with Materic finish th.22 | Mélaminé Effet Chaux Finition Texturée ép.22 | Melaminico Efecto Cal Textura Mate esp.22 | Melamin-Kalk-Effekt Materialoberfläche Stk.22 | Меламиновый с эффектом извести текстурное покрытие толщ.22 | 石灰效果饰面三聚氰胺厚22

### Sale

opz. 7451

### Roccia

opz. 8877

### Piombo

opz. 9649

## Melaminico Finitura Opaca Soft sp.22

Soft Matt Finish Melamine th.22 | Mélaminé Finition Mate Douce ép.22 | Melaminico Acabado Mate Suave esp.22 | Melamin Mattweiche Oberfläche Stk.22 | Меламиновое матовое мягкое покрытие толщ.22 | 哑光柔软饰面三聚氰胺厚22精致细节

### Bianco

opz. 7447N

### Desert

opz. 8914N

### Monumento

opz. 9657

### Rosso Minio

opz. 8124



## Telaio Alluminio

👉 [CLICCA QUI PER LA GAMMA DEI VETRI TELAIO ALLUMINIO](#)

👉 [CLICK HERE FOR THE RANGE OF ALUMINIUM FRAMED GLASS](#)

## Zoccoli e Gole

Finger-rails and plinths | Profil de poignée et plinthe | Perfil de tirador y zócalo | Greifspur und Sockel |  
Плнтус и панель под шкафами | 踢脚板和底柜侧板

### Zoccoli in pvc

PVC Plinths | Plinthes en PVC | Zócalos de PVC | Sockelleisten aus PVC |  
Плнтусы из ПВХ | PVC 基座



**Acciaio**

opz. 407

### Zoccoli e gole in alluminio

Aluminum finger-rails and plinths | Plinthes et rails en aluminium | Zócalos y carriles de aluminio |  
Sockelleisten und Fingerleisten aus Aluminium | Алюминиевые плнтусы и поручни | 铝制踢脚板和把手



**Alluminio finitura  
Titanio Ossidato**

opz. 414

### Zoccoli e gole in alluminio verniciati a polvere finitura opaca

Powder-coated aluminum finger-rails and plinths with a matte finish | Plinthes et rails en aluminium peint par poudrage avec finition mate | Zócalos  
y carriles de aluminio con recubrimiento en polvo y acabado mate | Pulverbeschichtete Aluminium-Sockelleisten und -Fingerleisten mit matter  
Oberfläche | Алюминиевые плнтусы и поручни с порошковым покрытием и матовой отделкой | 粉末喷涂哑光铝制踢脚板和把手

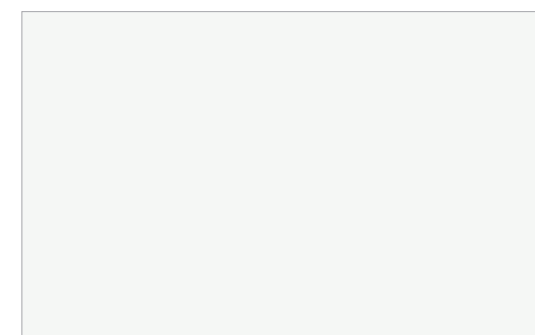

**Bianco Assoluto**

opz. 740S

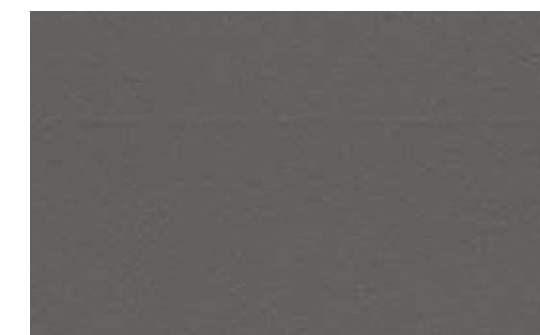

**Silver Dark**

opz. 9507



**Nero**

opz. 7892





# D1 FLEXIBILITY



Ante:  
**Melaminico finitura opaca soft Monumento** opz. 9657

Doors | Portes | Puertas | Türen | двери | 门



Pensili, top e schienale:  
**Melaminico Effetto Calce finitura materica Sale** opz. 7451

Wall cabinets, worktop, and back panel | Placards suspendus, plan de travail et dossieret | Armarios colgantes, encimera y respaldo | Hängeschränke, Arbeitsplatte und Rückwand | Верхние шкафы, столешница и спинка | 吊柜、台面和后挡板

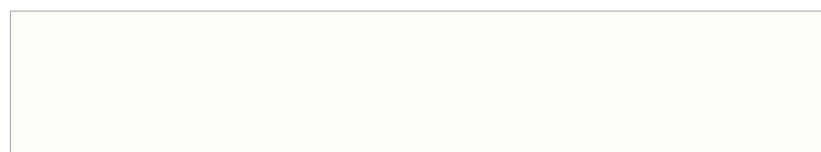

Librerie:  
**Melaminico Bianco** opz. 001

Bookcases | Bibliothèques | Librerías | Bücherregale | Библиотеки | 书架们

Zoccolo:  
**Alluminio verniciati a polvere finitura opaca Silver Dark** opz. 9507

Plinth | Plinthe | Zócalo | Sockel | плинтус | 基座

Maniglia di serie:  
**Finitura Silver Dark** opz. U1S

Standard Handle | Poignée Standard | Manija Estándar | Standardgriff | Стандартная Ручка | 标准手柄

**Caber**  
Tavolo in struttura silver dark e piano in melaminico effetto calce Sale opz. 7451

Table with silver dark structure and melamine lime effect top Sale opt. 7451 | Table avec structure argent foncé et plateau mélaminé effet chaux Sale opt. 7451 | Mesa con estructura plateada oscura y encimera melamínica efecto cal Sale opt. 7451 | Tisch mit dunkler Silberstruktur und melaminbeschichteter Kalk-Effekt-Platte Sale opt. 7451 | Стол с тёмной серебристой конструкцией и меламиновой столешницей с эффектом извести Sale opt. 7451 | 银暗色结构桌子, 石灰效果三聚氰胺桌面 Sale opt. 7451

**Varty**  
Sedie in metallo verniciato grigio

Chairs in painted grey metal | Chaises en métal peint gris | Sillas de metal pintado gris | Stühle aus grau lackiertem Metall | Стулья из серого окрашенного металла | 灰色喷漆金属椅

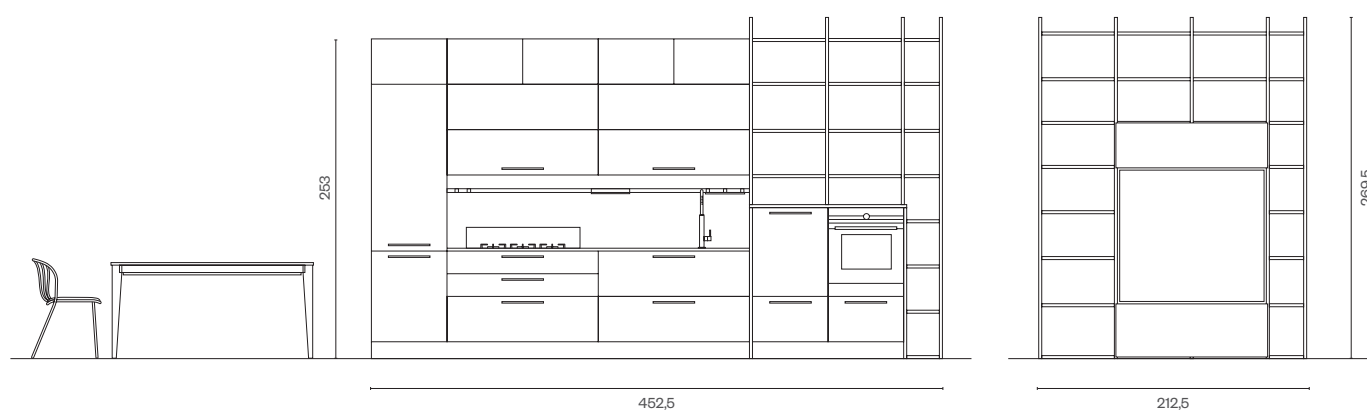

# D2 VERSATILITY



Pensili, elemento a giorno e piano snack:  
**Melaminico Effetto Legno Noce Biondo** opz. 2367

Wall cabinets, open element, and snack counter | Armoires suspendues, élément ouvert et comptoir snack | Armarios colgantes, elemento abierto y encimera para snacks | Hängeschränke, offenes Element und Snack-Theke | Верхние шкафы, открытый элемент и стол для закусок | 吊柜、开放式元素和小吃台



Basi e colonne:  
**Melaminico finitura opaca soft Desert** opz. 8914N

Bases and columns | Bases et colonnes | Bases y columnas | Basen und Säulen | Основания и колонны | 底座和柱子



Top:  
**Laminato Cristallo bianco finitura Luna** opz. 3540

Worktop | Plan de travail | Encimera | Arbeitsplatte | Рабочая поверхность | 台面



Libreria:  
**Melaminico Fango** opz. 8860

Bookcase | Bibliothèque | Librería | Bücherregal | Библиотека | 书架

Zoccolo:  
**Alluminio Titanio ossidato** opz. 414

Plinth | Plinthe | Zócalo | Sockel | плинтус | 基座

**Birg**  
Sgabelli in struttura bianco e sedute in polipropilene Castoro

Stools with white frame and Castoro polypropylene seats | Tabourets avec structure blanche et assises en polypropylène Castoro | Taburetes con estructura blanca y asientos de polipropileno Castoro | Hocker mit weißem Gestell und Sitzflächen aus Castoro-Polypropylen | Табуреты с белой рамой и сидениями из полипропилена Castoro | 白色框架, Castoro聚丙烯座椅

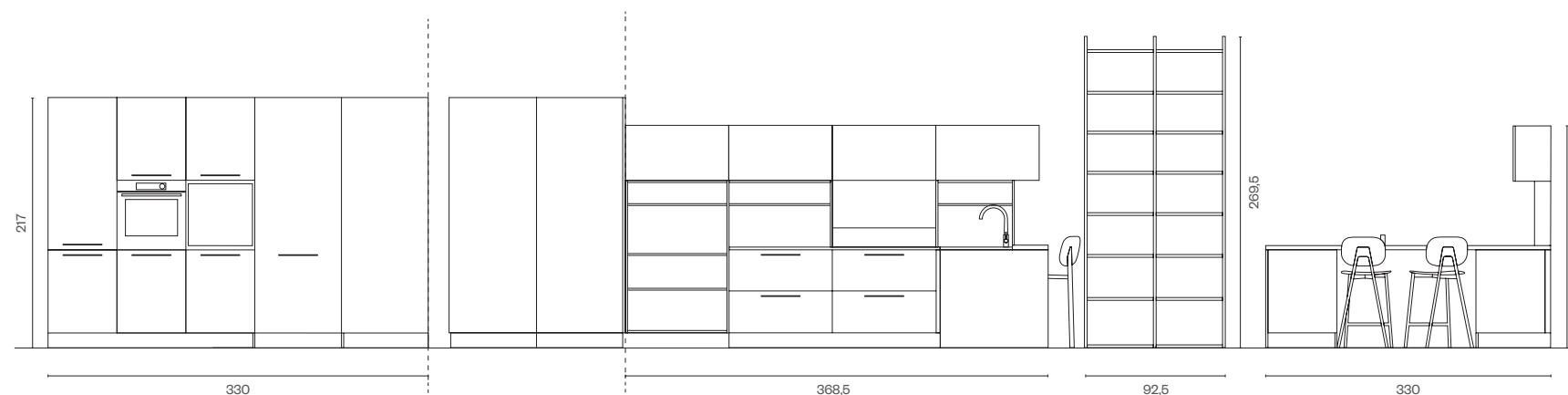





## D3 ORIGINALITY



Basi, pensili e colonne, elementi a giorno e boiserie:  
**Melaminico Effetto Legno Noce Ghiaccio** opz. 2366

Bases, wall cabinets and columns, open elements and wainscoting | Bases, armoires suspendues et colonnes, éléments ouverts et boiserie | Bases, armarios colgantes y columnas, elementos abiertos y boiserie | Unterschränke, Hängeschränke und Säulen, offene Elemente und Wandvertäfelung | Нижние шкафы, верхние шкафы и колонны, открытые элементы и буазери | 底柜、吊柜和柱子, 开放元素和镶板



Elementi a giorno:  
**Laccato Verde Celadon** opz. 8485

Open Units | Éléments Ouverts | Elementos Abiertos | Offene Regalelemente | Элементы открытого хранения | 开放式收纳元件

### Nak

Tavolo in truttura metallo verniciato nero e piano in melaminico effetto calce Piombo opz.9649

Table with black painted metal frame and melamine top with Lead lime effect opt. 9649 | Table avec structure en métal peint noir et plateau mélaminé effet chaux Plomb opt. 9649 | Mesa con estructura de metal pintado negro y encimera de melamina con efecto cal de Plomo opt.9649 | Tisch mit schwarz lackiertem Metallgestell und melaminbeschichteter Tischplatte mit Blei-Kalk-Effekt opt. 9649 | Стол с черной окрашенной металлической рамой и меламиновой столешницей с эффектом извести "Плюмбум" опц. 9649 | 黑色喷漆金属框架桌子, 铅石灰效果三聚氰胺桌面 选项9649



Top:  
**Fenix Verde Kitami** opz. 0794

Worktop | Plan de travail | Encimera | Arbeitsplatte | Рабочая поверхность | 台面

Gole e zoccolo:  
**Alluminio verniciati a polvere finitura opaca Silver Dark** opz. 9507

Finger-rails and plinth | Profil de poignée et plinthe | Perfil de tirador y zócalo | Greifspur und Sockel | Плинтус и панель под шкафами | 踢脚板和底柜侧板

### Kasia

Sgabello e sedie in struttura nero opaco e tessuto Superb Trevira 5103

Stool and chairs with matte black frame and Superb Trevira 5103 fabric | Tabouret et chaises avec structure noir mat et tissu Superb Trevira 5103 | Taburete y sillas con estructura negro mate y tela Superb Trevira 5103 | Hocker und Stühle mit mattem schwarzen Gestell und Stoff Superb Trevira 510 | Табурет и стулья с матовой черной рамой и тканью Superb Trevira 5103 | 带哑光黑色框架和 Superb Trevira 5103织物的凳子和椅子

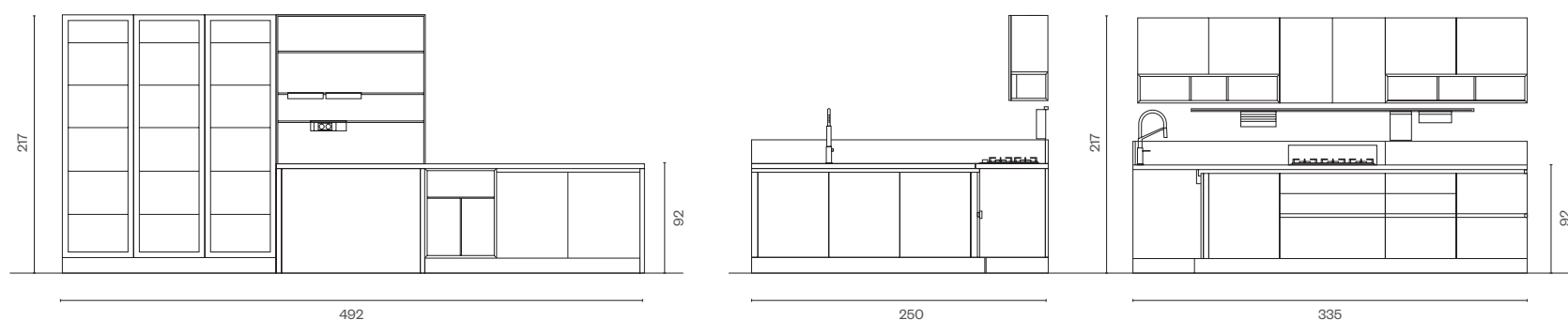

## D4 SIMPLI CITY



Basi, colonne, elementi a giorno:  
**Melaminico Effetto Legno Rovere Naturale** opz. 5329

Bases, columns, open elements | Bases, colonnes, éléments ouverts | Bases, columnas, elementos abiertos | Unterschränke, Säulen, offene Elemente | Нижние шкафы, колонны, открытые элементы | 底柜、柱子、开放元素

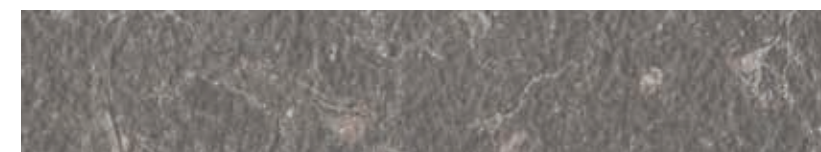

Top:  
**Laminato Dark shell finitura Luna** opz. 3516

Worktop | Plan de travail | Encimera | Arbeitsplatte | Рабочая поверхность | 台面

### Nuta Light

Sgabelli in struttura antracite e tessuto King 1025

Stools with anthracite frame and King 1025 fabric seat | Tabourets avec structure anthracite et assise en tissu King 1025 | Taburetes con estructura antracita y asiento de tela King 1025 | Hocker mit anthrazitfarbenem Gestell und Sitz aus King 1025 Stoff | Стулья с антрацитово́й рамой и сиденьем из ткани King 1025 | 炭灰色框架凳子, King 1025织物座位

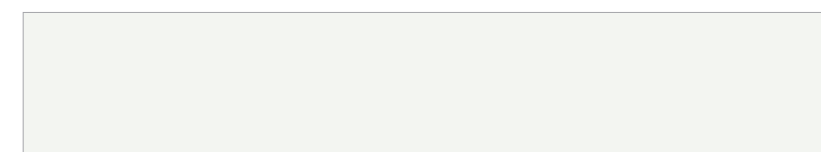

Pensili living e elemento a giorno:  
**Melaminico finitura opaca soft Bianco** opz. 7447N

Living area wall units and open element | Armoires suspendues pour le séjour et élément ouvert | Armarios colgantes para la sala de estar y elemento abierto | Wohnzimmer-Hängeschränke und offenes Element | Верхние шкафы для гостиной и открытый элемент | 客厅吊柜和开放元素

Gole e zoccolo:  
**Alluminio verniciati a polvere finitura opaca Silver Dark** opz. 9507

Finger-rails and plinth | Profil de poignée et plinthe | Perfil de tirador y zócalo | Greifspur und Sockel | Плинтус и панель под шкафами | 踢脚板和底柜侧板

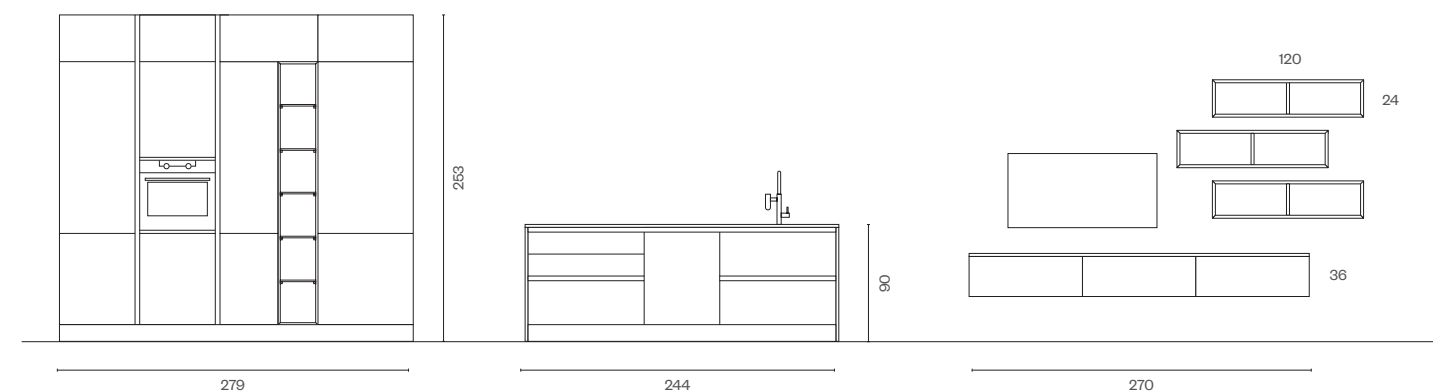





# 05 HAR MONY



Pensili, mensola, elementi a giorno e frontali cassetto:  
**Melaminico Effetto Legno Noce Termotrattato** opz. 2368

Wall cabinets, shelf, open elements, and drawer fronts | Armoires suspendues, étagère, éléments ouverts et façades de tiroirs | Armarios colgantes, estante, elementos abiertos y frentes de cajón | Hängeschränke, Regal, offene Elemente und Schubladenfronten | Верхние шкафы, полка, открытые элементы и фасады ящиков | 吊柜、架子、开放元素和抽屉前板



Top:  
**Laminato Samas finitura Urban** opz. 3482

Worktop | Plan de travail | Encimera | Arbeitsplatte | Рабочая поверхность | 台面

Gole e zoccolo:  
**Alluminio verniciati a polvere finitura opaca Nero** opz. 7892

Finger-rails and plinth | Profil de poignée et plinthe | Perfil de tirador y zócalo | Greifspur und Sockel | Плинтус и панель под шкафами | 踢脚板和底柜侧板



Basi e colonne:  
**Melaminico finitura opaca soft Desert** opz. 8914N

Bases and columns | Bases et colonnes | Bases y columnas | Basen und Säulen | Основания и колонны | 底座和柱子

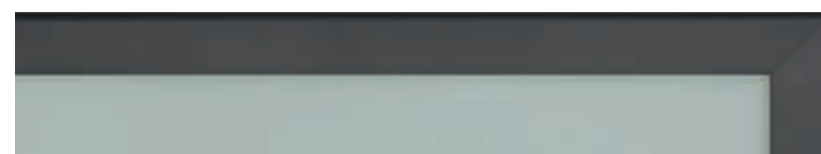

Ante a telaio alluminio finitura opaca:  
**Telaio Nero con Vetro Satinato** opz. NSR

Doors with aluminum frame matte finish | Portes à cadre en aluminium finition mate | Puertas con marco de aluminio acabado mate | Türen mit Aluminiumrahmen in matter Oberfläche | Двери с алюминиевой рамой матовой отделки | 铝框哑光门

**Mallen**  
Tavolo in metallo verniciato nero opaco e top in Mathera Selce Nero

Table with matte black painted metal frame and Mathera Selce Nero top | Table avec structure en métal peint noir mat et plateau Mathera Selce Nero | Mesa con estructura de metal pintado negro mate y encimera Mathera Selce Nero | Tisch mit mattem schwarz lackiertem Metallgestell und Mathera Selce Nero Tischplatte | Стол с матовой черной окрашенной металлической рамой и столешницей Mathera Selce Nero | 黑色哑光喷漆金属框架桌子, Mathera Selce Nero桌面

**Nuta Light**  
Sedie in struttura metallo nero e sedute in tessuto grigio

Chairs with black metal frame and grey fabric seats | Chaises avec structure en métal noir et sièges en tissu gris | Sillas con estructura de metal negro y asientos de tela gris | Stühle mit schwarzem Metallgestell und grauem Stoffbezug | Стулья с черной металлической рамой и серыми тканевыми сиденьями | 黑色金属框架椅子, 灰色织物座位

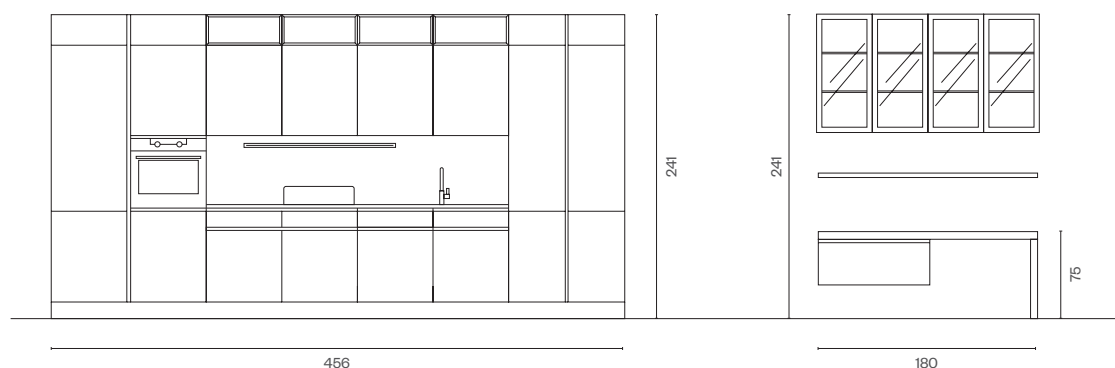

# 06 MODER NITY



Basi, pensili, elemento a giorno melaminico e top laminato:  
**Effetto calce finitura materica Roccia** opz. 8877

Base units, wall cabinets, open melamine element, and laminated top | Bases, armoires suspendues, élément ouvert mélaminé et plateau stratifié | Bajos, armarios colgantes, elemento abierto melaminico y encimera laminada | Unterschränke, Hängeschränke, offenes Melamin-Element und laminiertes Tischplatte | Нижние шкафы, верхние шкафы, открытый меламиновый элемент и ламинированная столешница | 底柜、吊柜、开放式三聚氰胺元素和层压台面



Piano Snack:  
**Fenix Grigio Aragona** opz. 0793

Snack counter | Comptoir snack | Encimera para barra | Snack-Theke | Столешница барная | 吧台面板

Gole e zoccolo:  
**Alluminio verniciati a polvere finitura opaca Nero** opz. 7892

Finger-rails and plinth | Profil de poignée et plinthe | Perfil de tirador y zócalo | Greifspur und Sockel | Плинтус и панель под шкафами | 踢脚板和底柜侧板



Colonne:  
**Melaminico finitura opaca soft Minio** opz. 8124

Columns | Colonne | Columnas | Säulen | Колонны | 柱子



Ante a telaio alluminio finitura opaca:  
**Telaio Nero con Vetro Satinato** opz. NSR

Doors with aluminum frame matte finish | Portes à cadre en aluminium finition mate | Puertas con marco de aluminio acabado mate | Türen mit Aluminiumrahmen in matter Oberfläche | Двери с алюминиевой рамой матовой отделки | 铝框哑光门

**Dressy**  
Sostegno penisola finitura nero

Peninsula support in black finish | Support de péninsule finition noire | Soporte de península acabado negro | Halterung für Halbinsel in Schwarz | Опора полуострова в черной отделке | 半岛支架黑色饰面

**Riley Soft**  
Sgabelli in struttura nero e seduta tessuto SLA

Stools with black frame and SLA fabric seat | Tabourets avec structure noire et assise en tissu SLA | Taburetes con estructura negra y asiento de tela SLA | Hocker mit schwarzem Gestell und Sitz aus SLA-Stoff | Стулья с черной рамой и сиденьем из ткани SLA | 黑色框架凳子, SLA织物座位

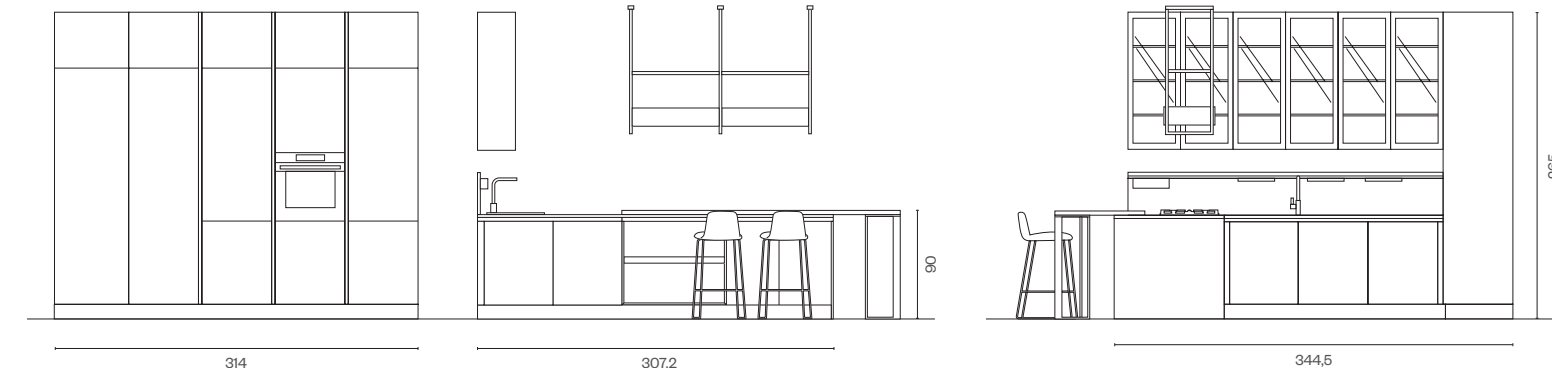



**progetto e coordinamento**

Centro R&D  
Ufficio MKT  
'Lube service & engineering S.r.l.'  
Studio Ferriani

**grafica**

Studio Ferriani

**digital photography**

Studio Ferriani

**selezioni**

Studio 59 Prepress

**stampa**

Tipografia San Giuseppe



AGGIORNARE NUMERO

printed  
Luglio 2024

Lube Industries Srl  
via dell'industria, 4  
62010 treia (mc) italia  
tel. centralino 0733 8401 (r.a.)  
fax. 0733 840222 - 0733 840333  
info@cucinelube.it  
www.cucinelube.it

La Lube Industries srl si riserva la facoltà di apportare in ogni momento e senza preavviso qualsiasi modifica tecnica e cromatica ritenute utili al miglioramento dei propri prodotti.  
I campioni e i colori riprodotti sono puramente indicativi.  
La rappresentazione in stampa può alterare le tonalità dei colori.

Lube Industries srl reserves the right to make at any time and without prior notice any technical and colour modification deemed useful for the improvement of its products.  
The shown samples and colours are purely indicative.  
Printed representation may alter the actual colour tones.





**LUBE INDUSTRIES SRL**

Via dell'Industria, 4 - 62010 Treia (MC) Italia

Tel. centralino 0733 8401 (r.a.)

Fax 0733 840222 - 0733 840333

info@cucinelube.it - www.cucinelube.it

Lube Industries srl è dotata di Sistemi di Gestione per la Qualità, la Salute e Sicurezza, in conformità alle norme UNI EN ISO 9001 e BS OHSAS 18001. Per maggiori informazioni visita il nostro sito [www.cucinelube.it](http://www.cucinelube.it)